

# OPEN

Rechteckiges Waschbecken mit abgerundeten Ecken, hergestellt aus Pert®.

*Rectangular washbasin with rounded corners, produced in Pert®.*

**Serie:** Open

**Kategorie:** Aufsatzwaschbecken/  
Halbeinbauwaschbecken/  
Unterbauwaschbecken

**Material:** Pert®

**Überlauf:** Nein

**Gewicht:** kg ±3,50

**Article:** Open

**Category:** Countertop / semi-  
recessed / undermounted washbasin

**Material:** Pert®

**Overflow:** No

**Weight:** kg ±3,50

**FARBEN**  
COLOURS

Weiß glänzend | white gloss  
OPENBL



Schwarz glänzend | black gloss  
OPEN402



Blattsilber | silver leaf 3D  
OPENFA



Blattgold | gold leaf 3D  
OPENFO



Ablaufventil wird als Zubehör empfohlen.  
*Drain valve is recommended as accessories.*

Handgefertigtes Produkt, die Abmessungen können leicht variieren.  
*Handcrafted product, dimensions subject to small variations.*

**TECHNISCHE DATEN**  
TECHNICAL DATA

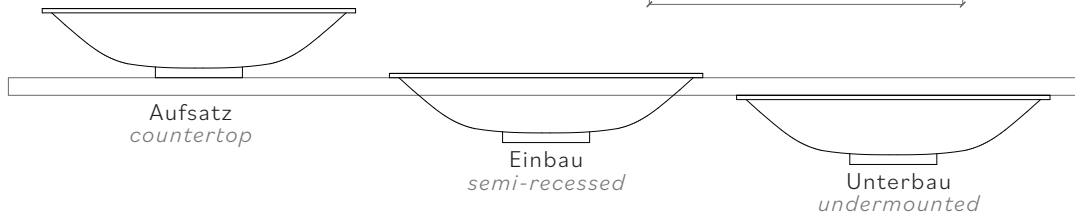
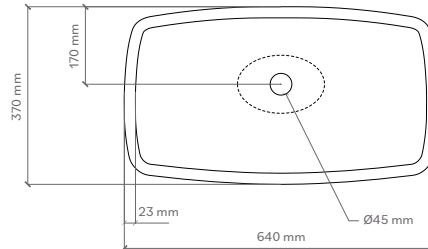
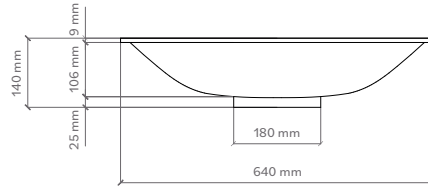
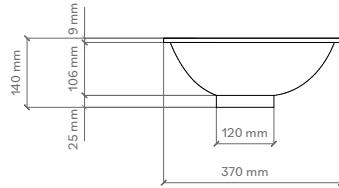

**POSITIONIERUNG VON ARMATUR UND AUFSATZBECKEN**  
TAP AND SINK POSITIONING

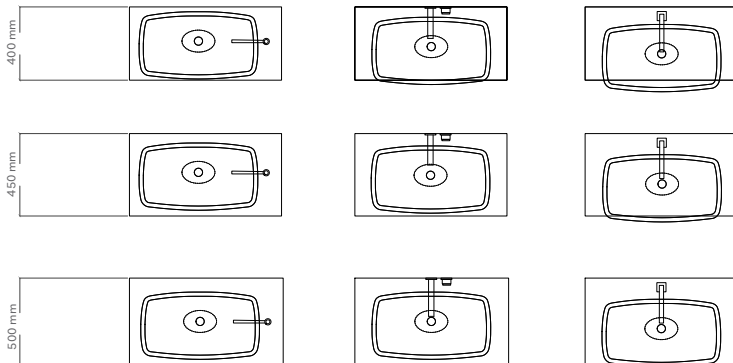

**AUSSCHNITTSGRÖSSE OBEN**  
CUTOUT SIZE ON TOP

-SEMI INCASSO/SEMI-RECESSE

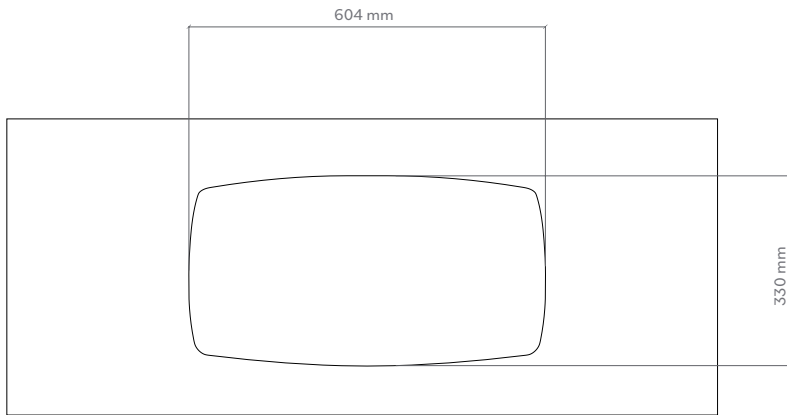

**LOCHBOHRUNG IN DER MÖBELPLATTE**  
HOLE ON THE TOP

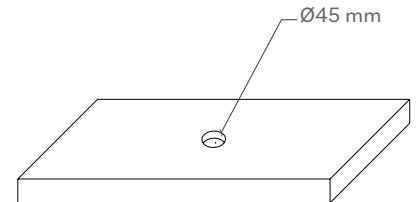

**INSTALLATIONS-ZUBEHÖR**  
ASSAMBLING-ACCESSOIRES

**ABLAUFVENTIL PILETTA GD (LIEFERUNG AUF ANFRAGE)**  
GD WASTE (SUPPLIED UPON DEMAND)

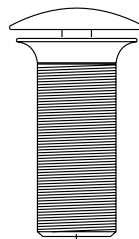

**WASCHBECKEN**  
WASHBASIN

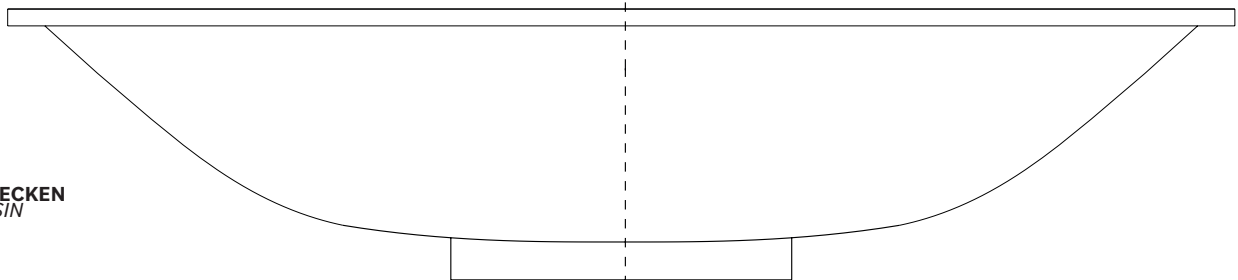

**LOCH**  
HOLE

**MÖBELPLATTE**  
TOP



**BASISRING AUS PLEXIGLASS (INKLUSIVE)**  
PLEXIGLASS RING (EQUIPPED WITH WASHBASIN)

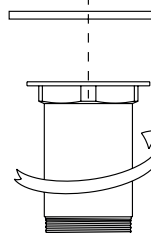

---

**MATERIALE**  
MATERIAL

Pert® Aufsatzbecken aus einem Polymermaterial sind besonders hart und extrem leicht. Durch diese Materialeigenschaften können sehr filigrane Formen umgesetzt werden. Das Rohmaterial wird immer mit einer Oberfläche veredelt. Von schlichten Farben angefangen bei Weiß, über handbemalte Oberflächen wie Alt-Bronze und Alt-Kupfer, bis zum Blattgold ist nahezu alles möglich.

*Pert® top basins made of a polymer material are particularly hard and extremely light. Due to these material properties very filigree shapes can be realized. The raw material is always finished with a surface. From colors, starting with white, through hand-painted surfaces such as old bronze and old copper, to gold leaf, almost almost anything is possible.*

---

**PFLEGE UND REINIGUNG**  
CARE AND MAINTENANCE

Bitte reinigen Sie die Produkte nur mit Wasser und neutraler Seife unter Verwendung weicher Tücher. Verwenden Sie auf keinen Fall Reinigungsmittel, die Scheuermittel oder aggressive Substanzen enthalten. Eine unsachgemäße Reinigung kann die Oberfläche der Produkte dauerhaft beschädigen; in diesem Fall kann das Unternehmen nicht für Schäden haftbar gemacht werden.

*Please clean the products with water and neutral soap only, using soft towels. Do not use for any reason cleaning solutions containing abrasive or aggressive substances. Incorrect cleaning may permanently ruin the surface of the products and in such case the company may not be held liable for damage.*