

# COLLINA 35

Rundes Aufsatzbecken, hergestellt in VetroFreddo<sup>®</sup>.

Round countertop washbasin, produced in VetroFreddo<sup>®</sup>.

**Serie:** Collina 35

**Kategorie:** Aufsatzbecken

**Material:** VetroFreddo<sup>®</sup>

**Überlauf:** Nein

**Gewicht:** kg ±7,00

**Article:** Collina 35

**Category:** Countertop washbasin

**Material:** VetroFreddo<sup>®</sup>

**Overflow:** No

**Weight:** kg ±7,00

**FARBEN**  
COLOURS

Weiß matt | white mat

COLL35P001



Weiß glänzend | white gloss

COLL35BL



Schwarz matt | black mat

COLL35P030



Alt Messing | old brass

COLL35OB



Alt Bronze | old bronze

COLL35BZO



Alt Kupfer | old copper

COLL35CPO



Dark Inox | old dark inox

COLL35DXO



Ablaufventil wird als Zubehör empfohlen.  
Drain valve is recommended as accessories.

Handgefertigtes Produkt, die Abmessungen können leicht variieren.  
Handcrafted product, dimensions subject to small variations.

**TECHNISCHE DATEN**  
TECHNICAL DATA

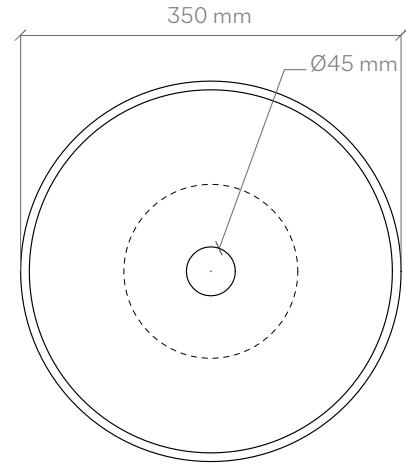
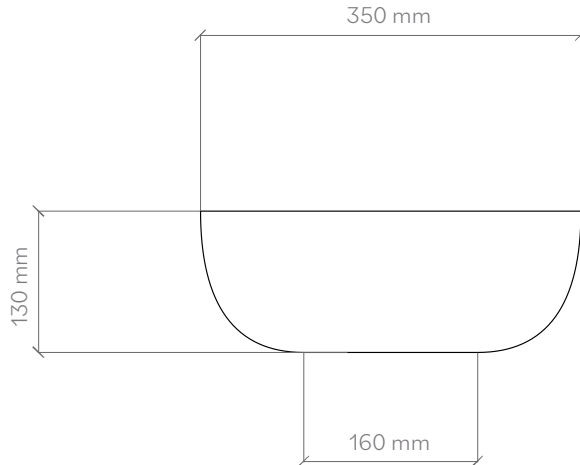

**POSITIONIERUNG VON ARMATUR UND AUFSATZBECKEN**  
TAP AND SINK POSITIONING

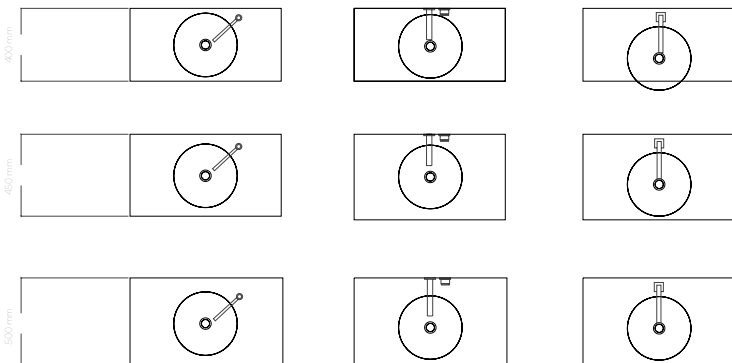

**LOCHBOHRUNG IN DER MÖBELPLATTE**  
HOLE ON THE TOP

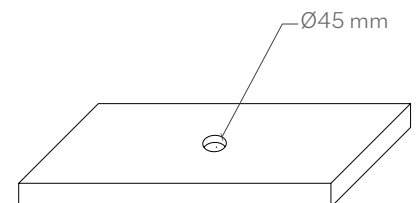

---

**MATERIALE**  
MATERIAL

VetroFreddo® ist eine Materialkomposition aus Kunstharz und Glas (Ital. kaltes Glas). Das Rohmaterial wird erhitzt und von Hand in die Beckenform gegossen. Nachdem das Material abgekühlt ist, werden alle Kanten und Radien von Hand nachbearbeitet. Die Rohmaterialien sind immer weiß matt oder schwarz matt. Alle anderen Farben und Oberflächen werden auch hier wieder von Hand aufgetragen. So wird z. B. das Blattgold Blatt für Blatt in drei Lagen auf das Becken aufgelegt. Die VetroFreddo® Becken können mit der Anti-Scratch Oberfläche zusätzlich geschützt werden.

*VetroFreddo® is a material composition of synthetic resin and glass (Ital. cold glass). The raw material is heated and poured by hand into the basin mold. After the material has cooled down, all edges and radii are finished by hand. The raw materials are always white matte or black matte. All other colors and finishes are again applied by hand. For example, the gold leaf is applied to the basin in three layers, leaf by leaf. The VetroFreddo® basins can be additionally protected with the anti-scratch surface.*

---

**PFLEGE UND REINIGUNG**  
CARE AND MAINTENANCE

Bitte reinigen Sie die Produkte nur mit Wasser und neutraler Seife unter Verwendung weicher Tücher. Verwenden Sie auf keinen Fall Reinigungsmittel, die Scheuermittel oder aggressive Substanzen enthalten. Eine unsachgemäße Reinigung kann die Oberfläche der Produkte dauerhaft beschädigen; in diesem Fall kann das Unternehmen nicht für Schäden haftbar gemacht werden.

*Please clean the products with water and neutral soap only, using soft towels. Do not use for any reason cleaning solutions containing abrasive or aggressive substances. Incorrect cleaning may permanently ruin the surface of the products and in such case the company may not be held liable for damage.*

# MONTAGEANLEITUNG

## Montageanleitung für Aufsatzbecken ohne Basisring

Alle GlassDesign Aufsatzbecken werden über das Ablaufventil befestigt. Es ist zwingend erforderlich, den Silikonring (Dichtung Typ 1) zwischen Ablaufventil und Glas zu installieren. Dieser schützt das Glas vor Spannungen.

### *Assembly instructions for countertop basin without brass ring*

*All GlassDesign countertop basins are attached via the drain valve. It is imperative to install the silicone ring (seal type 1) between the drain valve and the glass. This protects the glass from stress.*

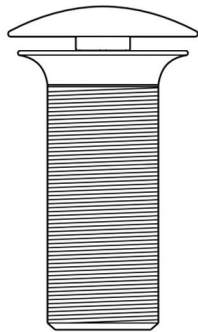
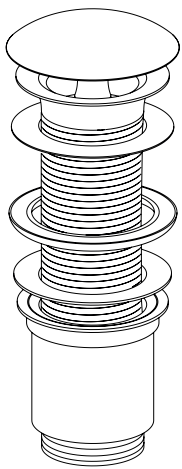

Ablaufventil Piletta GD  
*GD Waste*

Ablaufventil ist bauseits kürzbar  
*Drain valve can be shortened on site*



Dichtung Typ 1  
*Gasket Type 1*

Im Waschbecken inbegriffen  
*Included in the washbasin*

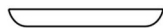

Dichtung Typ 2  
*Gasket Type 2*

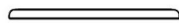

Dichtung Typ 3  
*Gasket Type 3*

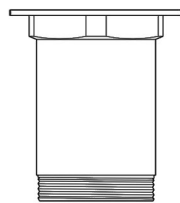

Verbindung  
*Connection*

# MONTAGEANLEITUNG

## Montageanleitung für Becken ohne Basisring

### Assembly instructions for basins without brass ring

